



Facebook Group



Reddit



Official Website

ME Pro 4-Bay

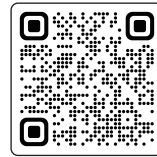

Scan the QR code to view the user guide

User Manual **V3**

After service

✉ Email:
Mini PC: Support-pc@bee-link.com
TV BOX: Support-box@bee-link.com
Sales : Wholesale@bee-link.com

☎ Call us! +86-755-36633117



MADE IN CHINA

⚠ WARNING

- **INGESTION HAZARD:** This product contains a button cell or coin battery.
- **DEATH** or serious injury can occur if ingested.
- A swallowed button cell or coin battery can cause **Internal Chemical Burns** in as little as **2 hours**.
- **KEEP** new and used batteries **OUT OF REACH** of **CHILDREN**
- **Seek immediate medical attention** if a battery is suspected to be swallowed or inserted inside any part of the body.



- ▲ a) Remove and immediately recycle or dispose of used batteries according to local regulations and keep away from children. Do NOT dispose of batteries in household trash or incinerate.
 - b) Even used batteries may cause severe injury or death.
 - c) Call a local poison control center for treatment information.
 - d) The compatible battery type (e.g., LR44, CR2032).
 - e) The nominal battery voltage
 - f) Non-rechargeable batteries are not to be recharged.
 - g) Do not force discharge, recharge, disassemble, heat above or incinerate. Doing so may result in injury due to venting, leakage or explosion resulting in chemical burns.
-
- ▲ a) Ensure the batteries are installed correctly according to polarity (+ and -).
 - b) "Do not mix old and new batteries, different brands or types of batteries, such as alkaline, carbon-zinc, or rechargeable batteries.
 - c) Remove and immediately recycle or dispose of batteries from equipment not used for an extended period of time according to local regulations.
 - d) Always completely secure the battery compartment. If the battery compartment does not close securely, stop using the product, remove the batteries, and keep them away from children.

- ① 製品のネットワークインターフェース(LAN)とルーター/ライトキャットのLANポートをLANケーブルで接続します。
- ② 製品の電源アダプタと製品の電源端子を接続します。

使用上の注意事項

- ① 汚いと思う時に、化学溶剤や洗剤を使用せず、柔らかい布で拭くことをお勧めします。
- ② 本製品を火の中に投げないでください。火災のリスクを避けてください。
- ③ 外殻を開けたり、自己修理を試みたりしないでください。故障が発生した場合は、即ちにBeeklinkのカスタマーサービスにご連絡ください。
- ④ 電子製品を清掃する際に、感電を避けるために、防水を忘れないでください。
- ⑤ 摩耗や損傷のある電線やプラグを使用しないでください。
- ⑥ 環境を保護するため、不法投棄しないでください。
- ⑦ 使用可能な環境: $-10^{\circ}\text{C} \sim 45^{\circ}\text{C}$ 、湿度 $30\% \sim 85\%$ 。
- ⑧ おすすめの保存環境: $-20^{\circ}\text{C} \sim 60^{\circ}\text{C}$ 、湿度 $10\% \sim 90\%$ 。

廃棄物リサイクルに関する説明

Beeklink製品をご利用のお客様へお知らせいたします。本製品が不要になった際は、お住まいの地域の電子機器廃棄物のリサイクルに関する法律及び規制を遵守していただき、国に認可されたリサイクル処理の資格を持つ地元の組織に、回収及び処理を依頼してください。



4. ケースに戻し、ネジを締め、ドライバーを置き、シリコンパッドを留めます。

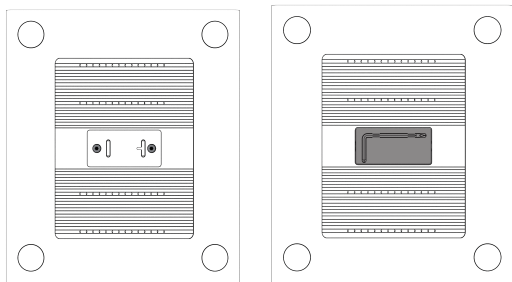

ケーブルを接続

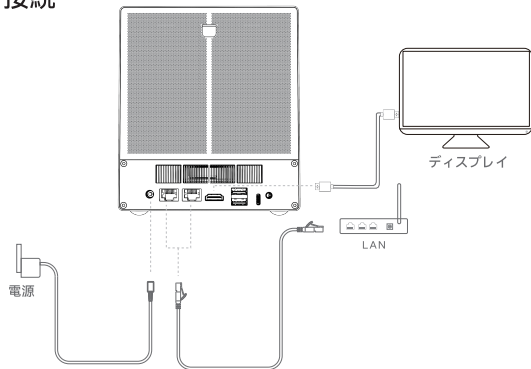

Thank you for choosing Beelink products.
Please read this User Manual carefully and keep it for future reference.

CONTENTS

◇ English Instructions	01-08
◇ Deutsches Benutzerhandbuch	09-16
◇ Instrucciones en español	17-24
◇ Istruzione in italiano	25-32
◇ Instructions en français	33-40
◇ Инструкция на русском языке	41-48
◇ 日本語版取説	49-56

Preface

Dear user, thank you for choosing Beelink! To get a better understanding of this product and ensure optimal usage, please read this user guide carefully before operation. We wish you a pleasant experience!

Product Overview

This device is designed to serve as a smart data management center for families, individuals, studios, and enterprises. It can connect with multiple terminal devices - including smartphones, computers, tablets, and TVs to achieve centralized data storage and access.

User Instructions

- Please make sure to use the original power adapter with an input voltage of 100 –240V. Beelink is not liable for any issues or malfunctions caused by the use of third-party power adapters.
- Users may use third-party music, videos, images, and software with this device, but we shall not be held responsible for any copyright disputes or software malfunctions.
- Should the product encounter a malfunction, we will strictly follow the warranty terms. However, we assume no responsibility for any property or financial losses incurred during use.
- The device includes pre-installed software, which can be used after testing and verification. Removing such software during troubleshooting for compatibility or other issues will not affect the device and is not considered a product defect.
- We reserve the right to improve the product. In case of any changes to specifications or design, the actual product shall prevail.

M.2ソリッドステートドライブインストール

システムディスクを1番スロット（1番スロット：PCIe 3.0 x2、2/3番スロット：PCIe 3.0 x1）にインストールすることを推奨します。

1. 製品の電源を切った後、機械の底のシリコンパッドを留めて、ドライバーを取り出して、そしてネジを締めて底カバーを取ります。
2. M.2のソリッドステートドライブのネジを外します。

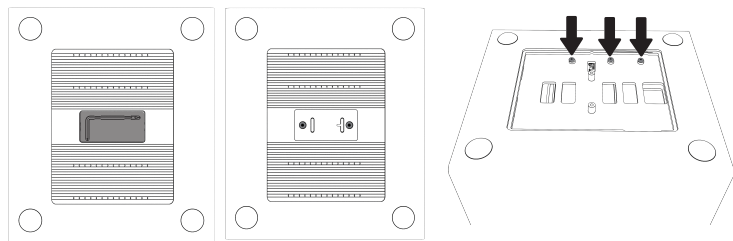

3. M.2ソリッドステートドライブを図面の方向に合わせてスロットに差し込み、ネジを締めます。

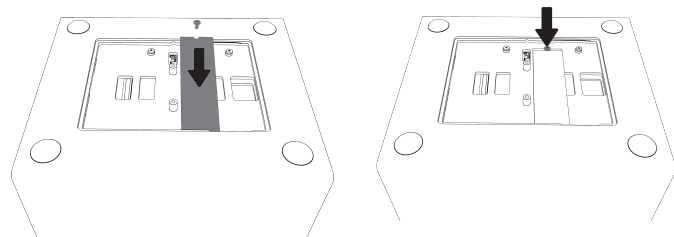

4. 取り付けできたhddブラケットを機械の内部に入れ、ネジを締めます。

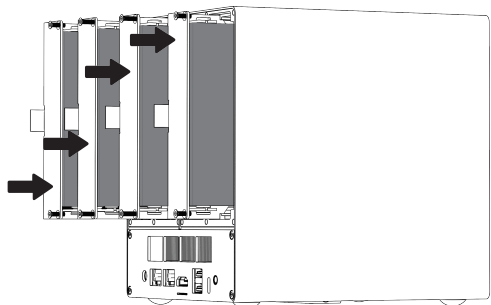

5. 放熱ネットカバーを取り付け直します。

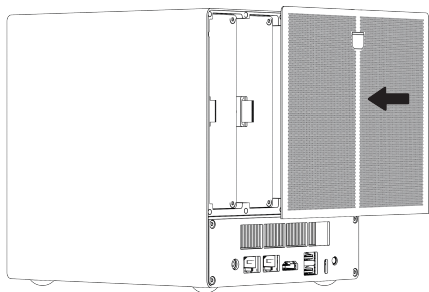

 警告:インストールする前に、先にデバイスの電源をオフにして、電源を切ってください。電源オンの状態でハードディスクを抜き差しすることを禁止します。

Package Contents

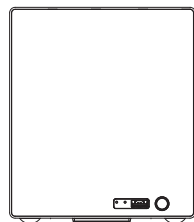

ME Pro ×1



User Manual ×1



Allen screw



Phillips screw

Screw Pack ×2

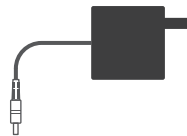

120W Power Adapter ×1

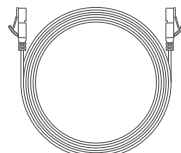

Ethernet Cable ×1

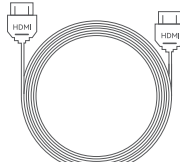

HDMI Cable ×1



Screwdriver ×1
(Located at the bottom of the device)

Product Overview

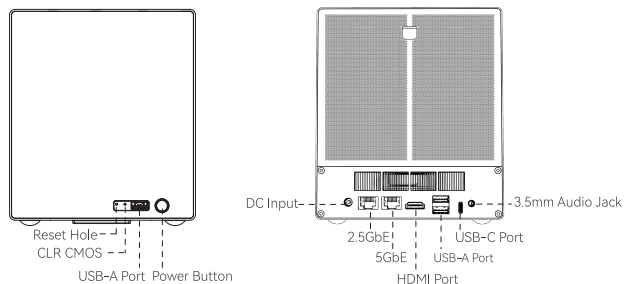

Tutorial of Installing the HDD

(Please ensure the device is powered off and unplugged before performing this operation.)

1. Use the silicone handle to remove the magnetic cooling cover.

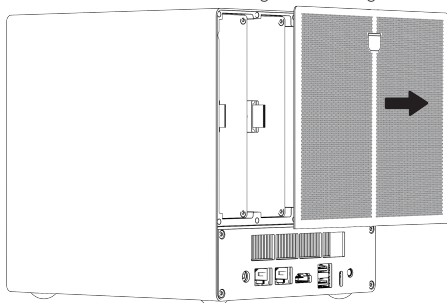

2. ネジを外して、ハードディスクのブラケットを引っ張ります。

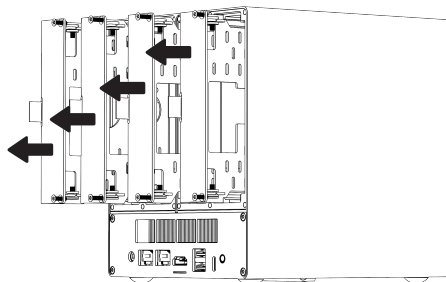

3. 機械のハードディスクを取り付けて、ねじを締めます。
(2.5インチハードディスクを取り付ける前に、冷却用シリコンゲルを取り外してください)

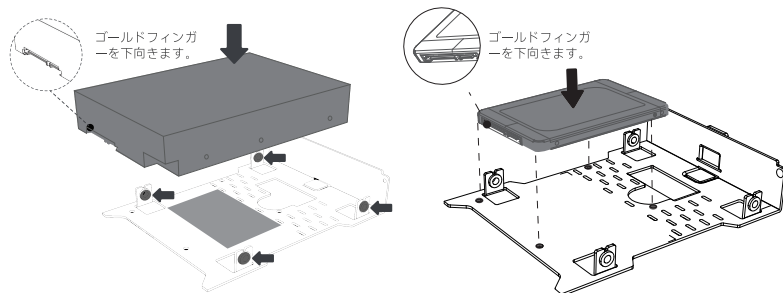

3.5-inchハードディスクをインストールします
(側面の灰色エリア錠六角穴付きねじ)

2.5-inchハードディスクインストール
(底部灰色エリア錠プラスねじ)

製品展示

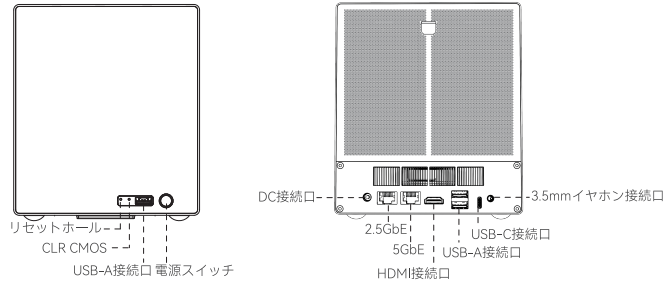

機械ハードディスクのインストール

(電源を切った状態でご操作してください)

1. シリコンハンドルを使用してマグネット放熱ネットカバーを取り外します。

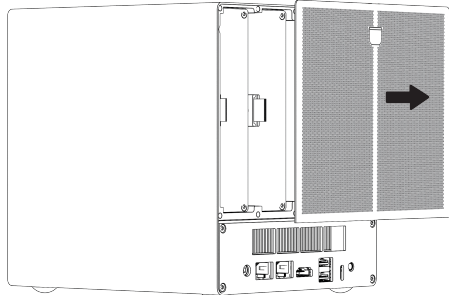

2. Unscrew and pull out the hard drive bracket.

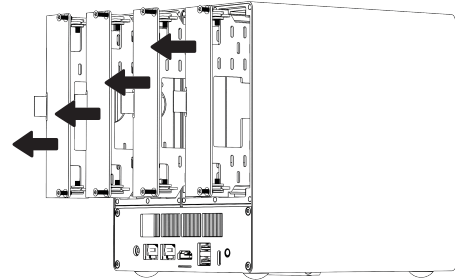

3. Install the HDD and secure it with screws.

(Remove the thermal silicone gel before installing the 2.5-inch hard drive.)

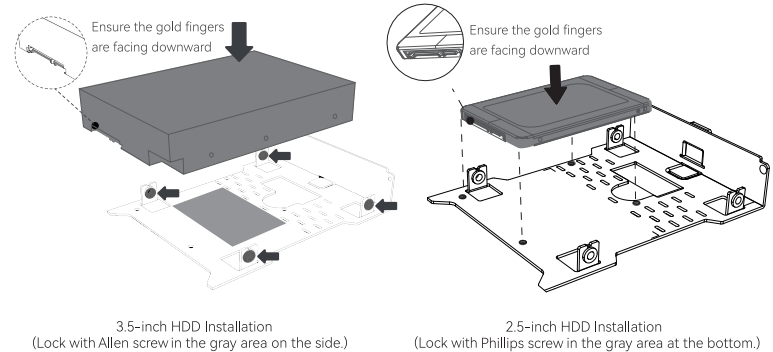

4. Insert the assembled hard drive bracket into the device and secure it with screws.

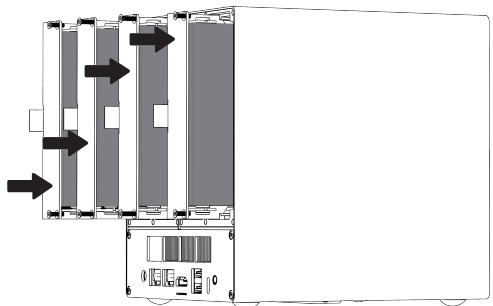

5. Re-attach the magnetic cooling mesh cover.

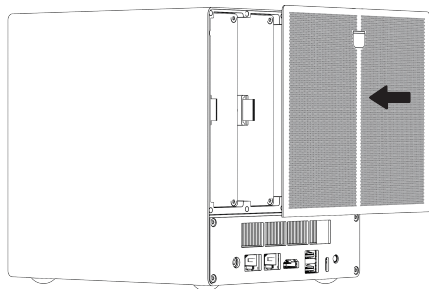

 Warning: Before disassembling or assembling, please shut down the device and disconnect the power. Do not insert or remove the hard drive while the device is powered on.

パッケージリスト

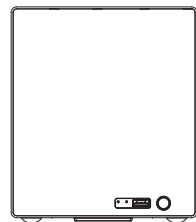

ME Pro-4 ×1



取扱説明書x1



六角穴付きねじ



プラスねじ

ネジセットパックx2

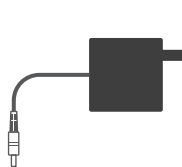

120W電源x1

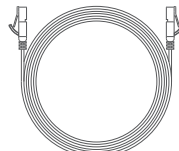

ネットケーブルx1

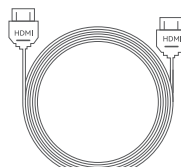

HDMIケーブルx1

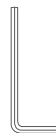

ドライバー×1
(機械底部)

前言

大切なユーザー様、この度は、ピーリンクの製品をご購入いただき、誠にありがとうございます。製品をよりよくご理解いただくため、ご使用前に取扱説明書を熟読いただくようお願い申し上げます。楽しい時間をご体験ください。

製品紹介

ピーリンクミニPCは、家庭ユーザー、個人ユーザー、スタジオ、企業向けにインテリジェントデータ管理センターを構築することを目指しています。多種多様な端末機器（例えばスマートフォン、パソコン、タブレット、テレビなど）と接続可能、データの集中管理を実現します。

ユーザー注意事項

- 本製品は、必ず付属のオリジナル電源アダプター（100-240V）をご使用ください。第三者の電源アダプターを使用した場合に生じる不具合や故障については、当社は一切の責任を負いかねます。
- ユーザーは第三者提供した音楽・ビデオ、画像、及びソフトウェアを使用できますが、著作権問題やソフトウェアの故障について一切の責任を負いかねます。
- 製品に故障が起こした場合、我々は保証条項を厳守しますが、使用中に生じたいかなる財産的損害や経済的損害について一切の責任を負いかねます。
- 本製品は出荷時点で内蔵ソフトウェアを搭載しておりますが、実際テストを行った後に使用できません。互換性調査又はその他の問題を解消のため削除された場合、本製品に何らの影響を及ぼしません、これは製品品質に関わる問題ではありません。
- 当社は、製品の改良を行う権利を留保します。製品の規格及びデザインについては、もし変更がある場合、実物に準ずるとします。

M.2 SSD Installation

It is recommended to install the system drive on slot 1 (Note: Slot 1 speed is PCIe 3.0 x2, while slot 2/3 speed is PCIe 3.0 x1).

1. After powering off and unplugging the device, lift the silicone pad on the bottom of the device to access the screwdriver, then remove the screws and take off the bottom cover.
2. Unscrew the screw on the M.2 SSD slot.

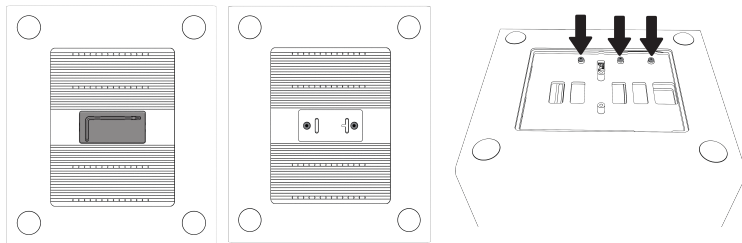

3. Insert the M.2 SSD into the slot as shown, ensuring proper alignment, then fasten the screw to secure the drive

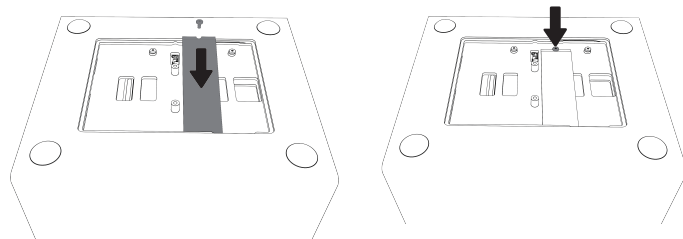

4. Replace the bottom cover, fasten the screws, put back the screwdriver, and secure the silicone pad.

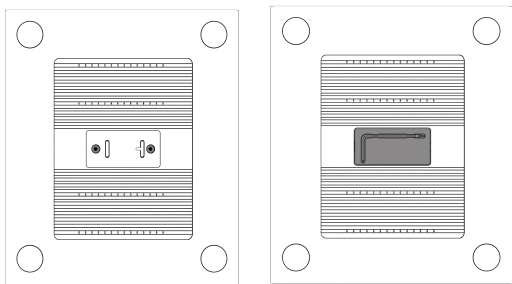

Connecting Cables

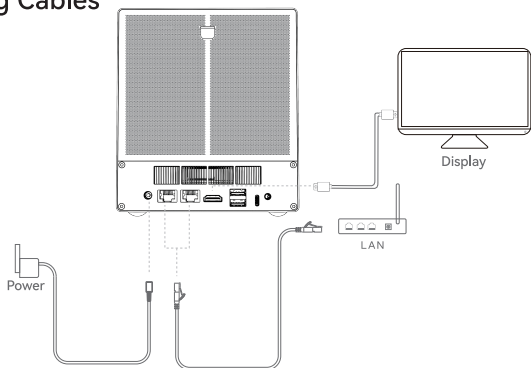

- ① Используйте кабель Ethernet для подключения сетевого порта LAN устройства к порту LAN вашего маршрутизатора или оптического модема.
- ② Подключите адаптер питания к соответствующему разъему устройства.

Меры предосторожности при использовании

- ① Не используйте сильные химические растворители или чистящие средства. Для протирания рекомендуется использовать мягкую ткань.
- ② Пожалуйста, не бросайте этот продукт в источник огня, чтобы избежать пожара.
- ③ Не пытайтесь открыть корпус или выполнить ремонт самостоятельно. В случае возникновения неисправности обратитесь в службу поддержки клиентов Beelink.
- ④ Пожалуйста, обратите внимание на гидроизоляцию при чистке электронных продуктов, чтобы избежать поражения электрическим током.
- ⑤ Проверьте, нет ли изношенных или поврежденных шнуров и вилок.
- ⑥ Не выбрасывайте данный продукт, пожалуйста, позаботьтесь об окружающей среде.
- ⑦ Рабочая среда: -10°C – 45°C , влажность 30%–85%.
- ⑧ Условия хранения: -20°C – 60°C , влажность 10%–90%.

Инструкция по переработке отходов

Пользователям продуктов бренда Beelink, когда они вам больше не нужны, соблюдайте соответствующие локальные законы и правила по переработке и утилизации отходов электрических и электронных продуктов, а также просим передать их местным, признанным на локальном уровне организациям, имеющим квалификацию в переработке отходов.



4. Установите на место нижнюю крышку, закрепите винты, положите обратно отвертку и закрепите силиконовую прокладку.

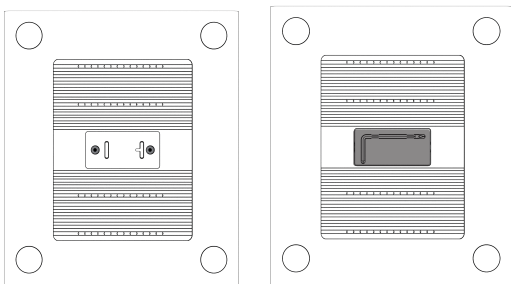

Подключение кабели

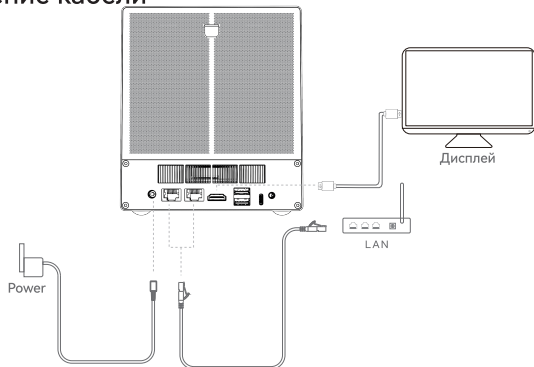

- ① Use an Ethernet cable to connect the LAN port of the device to the LAN port of your router or optical modem.
- ② Connect the power adapter to the device's power input port.

Safety and Usage Notes

- ① Do not use strong chemical solvents to clean the product. Use a soft, dry cloth instead.
- ② Do not dispose of this product in fire to avoid the risk of fire or explosion.
- ③ Do not attempt to disassemble or repair the product yourself. If a malfunction occurs, please contact customer support.
- ④ Avoid exposing the product to water during cleaning to prevent electric shock.
- ⑤ Check all cables and plugs regularly for signs of wear or damage.
- ⑥ Dispose of the product responsibly. Please help protect the environment.
- ⑦ Operating environment: -10°C – 45°C , humidity 30%–85%.
- ⑧ Storage environment: -20°C – 60°C , humidity 10%–90%.

Waste Disposal and Recycling Information

When you no longer need this Beelink product, please dispose of it in accordance with local regulations for the recycling of electronic waste. Take it to a certified electronic waste recycling center authorized by local authorities.



Vorwort

Sehr geehrte/r Benutzer/in, wir danken Ihnen für die Wahl eines Beelink-Produkts. Um sich besser mit dem Produkt vertraut zu machen, lesen Sie bitte diese Gebrauchsanleitung sorgfältig durch, bevor Sie es in Betrieb nehmen. Wir wünschen Ihnen viel Freude bei der Nutzung!

Produktübersicht

Der Beelink Mini-PC wurde entwickelt, um ein intelligentes Datenmanagement-Center für Familien, Einzelpersonen, Studios und Unternehmen zu schaffen. Er kann mit verschiedenen Endgeräten (wie Smartphones, Computern, Tablets und Fernsehern) verbunden werden, um eine zentrale Datenspeicherung zu ermöglichen.

Hinweise für Benutzer

- Bitte stellen Sie sicher, dass Sie das Original-Netzteil verwenden, um das Produkt bei einer Spannung von 100–240 V zu betreiben. Wir übernehmen keine Verantwortung für Probleme oder Störungen, die durch die Verwendung von Netzteilen von Drittanbietern verursacht werden.
- Benutzer können Musik, Videos, Bilder und Software von Drittanbietern verwenden, aber wir übernehmen keine Verantwortung für Urheberrechtsprobleme oder Softwarefehler.
- Sollte das Produkt eine Fehlfunktion aufweisen, werden wir die Garantiebedingungen strikt einhalten. Wir übernehmen jedoch keine Verantwortung für Sach- oder Vermögensschäden, die während der Nutzung entstehen.
- Das Gerät wird mit vorinstallierter Software geliefert, die nach einem tatsächlichen Test verwendet werden kann. Sollte sie bei der Fehlersuche, beispielsweise bei Kompatibilitätsproblemen, entfernt werden, hat dies keine Auswirkungen auf das Gerät und ist kein Problem im Zusammenhang mit der Produktqualität.
- Das Unternehmen behält sich das Recht vor, das Produkt zu verbessern. Im Falle von Änderungen an Spezifikationen oder Design ist das tatsächliche Produkt maßgebend.

Установка SSD-накопителя M.2

Рекомендуется установить системный диск в слоте 1 (слот 1 со скоростью PCIe 3.0 x2, а слоты 2/3 со скоростью PCIe 3.0 x1).

1. После отключения питания устройства, поднимите силиконовую накладку на нижней панели устройства, чтобы получить доступ к отвёртке, затем открутите винты и снимите нижнюю крышку.
2. Открутите винт на слоте M.2 SSD.

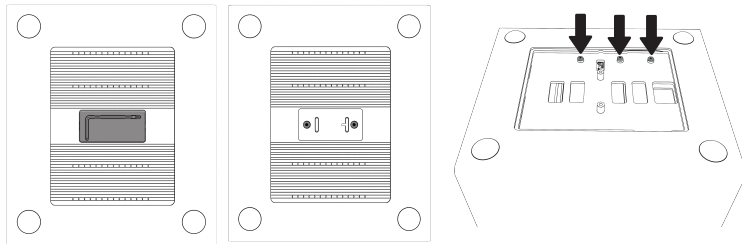

3. Вставьте твердотельный накопитель M.2 в слот, как показано на схеме, и затяните винты.

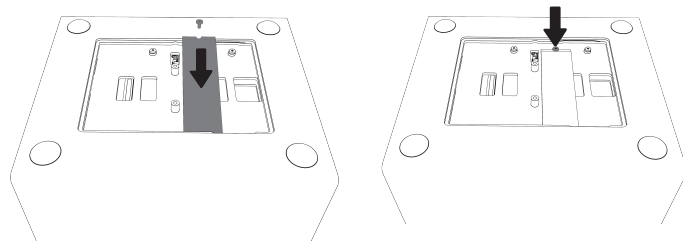

4. Вставьте собранный отсек жесткого диска в устройство и закрепите винтами.

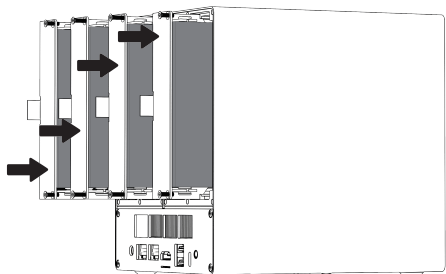

5. Установите на место магнитную вентиляционную решетку.

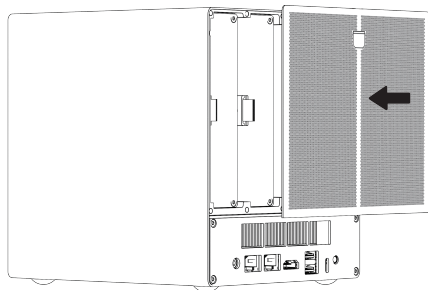

Внимание: Перед установкой или извлечением жесткого диска обязательно полностью выключите устройство и отсоедините кабель питания. Запрещается извлекать или устанавливать жесткий диск при включенном питании.

Paketinhalt

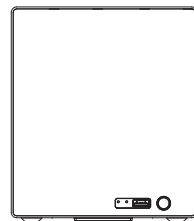

ME Pro-4 ×1



Bedienungsanleitung ×1



Inbusschraube



Kreuzschlitzschraube

Schraubenpackung ×2

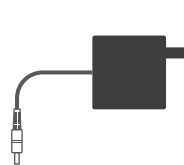

120-W-Netzteil ×1

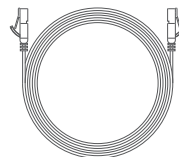

Ethernet-Kabel ×1

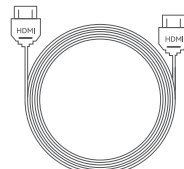

HDMI-Kabel ×1



Schraubendreher ×1
(befindet sich am
Geräteboden)

Produktübersicht

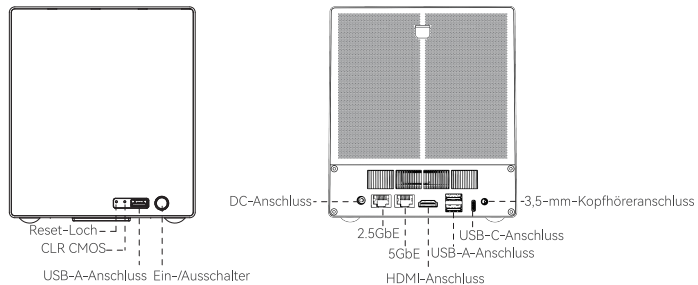

Installation der mechanischen Festplatte

(Bitte führen Sie diesen Vorgang bei ausgeschaltetem und vom Stromnetz getrenntem Gerät durch.)

1. Verwenden Sie die Silikongriffe, um die magnetische Kühlgitterabdeckung zu entfernen.

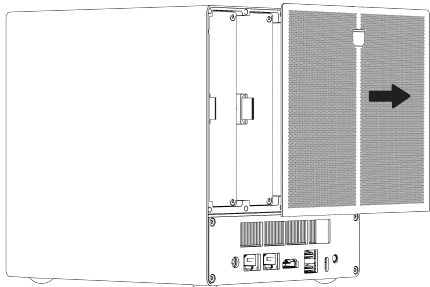

11

2. Открутите винты и извлеките отсек для жесткого диска

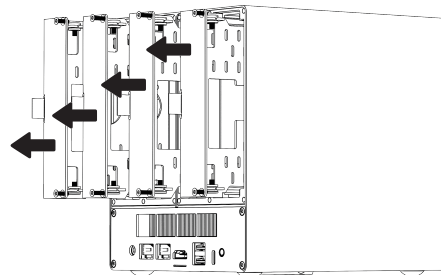

3. Установите жесткий диск и закрепите его винты.

(Перед установкой 2,5-дюймового жесткого диска удалите термосиликоновый гель)

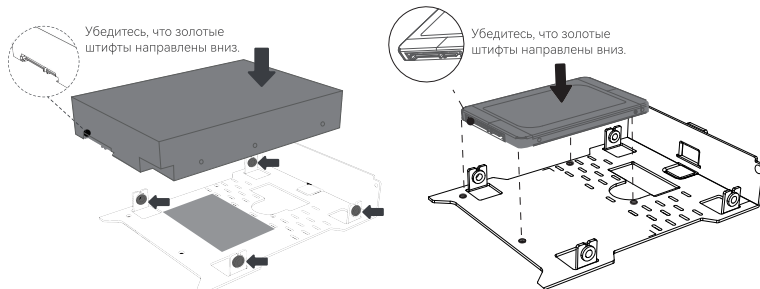

44

Обзор продукта

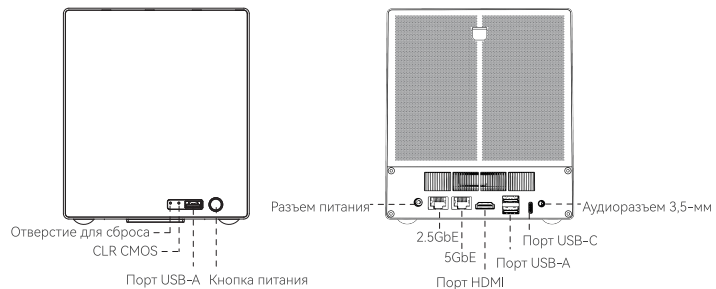

Установка жесткого диска

(выполняйте при отключенном питании)

1. Снимите магнитную вентиляционную решетку с помощью силиконовой ручки.

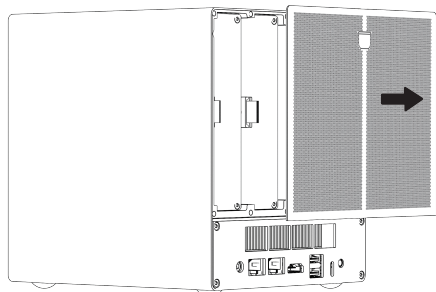

43

2. Lösen Sie die Schrauben und ziehen Sie den Festplattenhalter heraus.

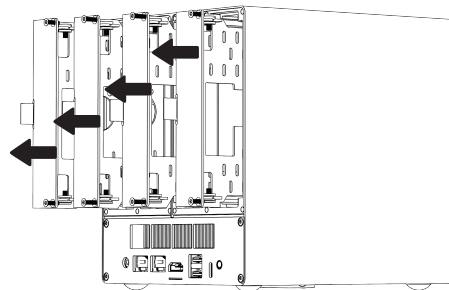

3. Installieren Sie die mechanische Festplatte und ziehen Sie die Schrauben fest.
(Entfernen Sie das thermische Silikongel, bevor Sie die 2,5-Zoll-Festplatte installieren.)

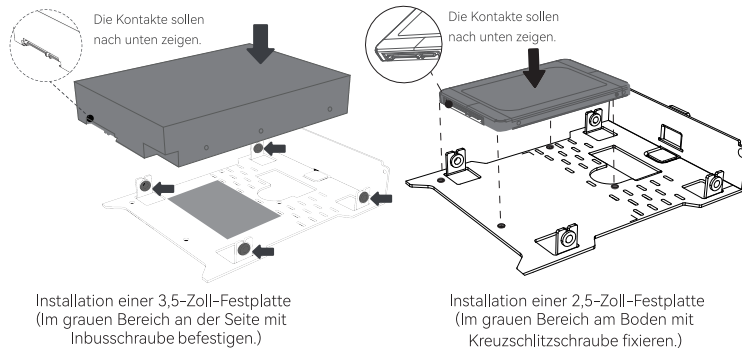

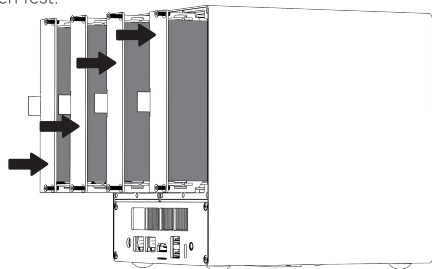

12

4. Setzen Sie den zusammengebauten Festplattenhalter in das Gerät ein und ziehen Sie die Schrauben fest.

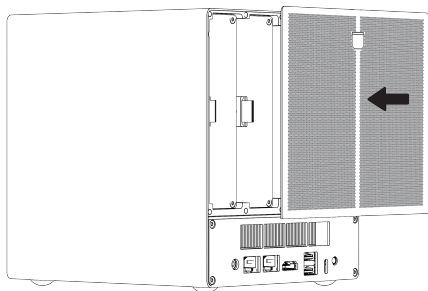

5. Bringen Sie die magnetische Abdeckung mit dem Kühlgitter wieder an.



 **Warnung:** Schalten Sie vor dem Auseinander- oder Zusammenbau das Gerät aus und trennen Sie es von der Stromversorgung. Es ist verboten, die Festplatte ein- oder auszustecken, solange das Gerät eingeschaltet ist.

Комплектация

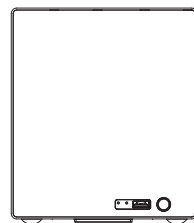

ME Pro-4 x1



Руководство
пользователя x1



Винт с внутренним шестигранником



Крестообразный винт

Комплект винтов x2

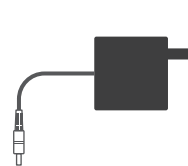

Адаптер питания
120 Вт x1

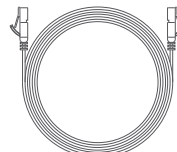

Кабель Ethernet x1

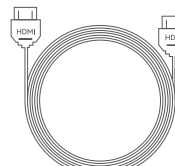

кабель HDMI x1



Отвертка x1
(расположена под
устройством)

Предисловие

Уважаемый пользователь, благодарим вас за выбор Beelink! Для лучшего понимания функций устройства и обеспечения оптимальной работы, пожалуйста, внимательно ознакомьтесь с данным руководством перед началом эксплуатации. Желаем вам приятного пользования!

Обзор продукта

Данное устройство предназначено для использования в качестве интеллектуального центра управления данными для дома, индивидуальных пользователей, студий и предприятий. Оно поддерживает подключение к различным устройствам, включая смартфоны, компьютеры, планшеты и телевизоры, обеспечивая централизованное хранение и доступ к данным.

Инструкции пользователя

- Обязательно используйте оригинальный адаптер питания, рассчитанный на напряжение 100–240 В. Компания Beelink не несет ответственности за любые проблемы или неисправности, вызванные использованием адаптеров питания сторонних производителей.
- Пользователи могут использовать на этом устройстве музыку, видео, изображения и программное обеспечение сторонних поставщиков, но компания не несет ответственности за возможные споры об авторских правах или сбои в работе такого ПО
- В случае неисправности изделия мы строго соблюдаем условия гарантийного обслуживания. Однако компания не несет ответственности за любые имущественные или финансовые потери, возникшие в процессе эксплуатации.
- Устройство содержит предустановленное программное обеспечение, которое можно использовать после тестирования и проверки. Удаление такого программного обеспечения во время устранения неполадок, связанных с совместимостью или другими проблемами, не влияет на работу устройства и не считается дефектом изделия.
- Компания оставляет за собой право на внесение изменений и усовершенствований продукта. Актуальные спецификации и дизайн определяются фактической поставкой.

Installation der M.2 SSD

Es wird empfohlen, die Systemfestplatte in Steckplatz 1 zu installieren (Hinweis: Steckplatz 1 hat eine Geschwindigkeit von PCIe 3.0 x2, während die Steckplätze 2/3 eine Geschwindigkeit von PCIe 3.0 x1 haben).

1. Nachdem das Gerät ausgeschaltet und von der Stromversorgung getrennt wurde, heben Sie das Silikonpad an der Unterseite des Geräts an, nehmen Sie den Schraubendreher heraus und lösen Sie die Schrauben, um die untere Abdeckung zu entfernen.
2. Lösen Sie die Schraube am M.2-SSD-Steckplatz.

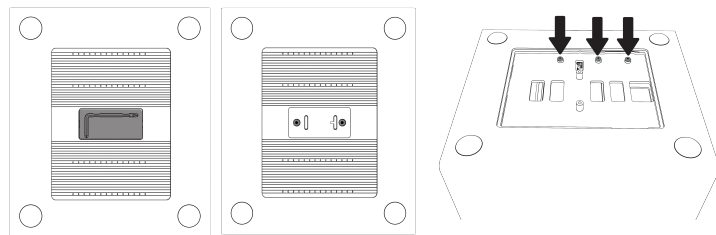

3. Setzen Sie die M.2-SSD wie in der Abbildung gezeigt in den Steckplatz ein und ziehen Sie die Schraube fest, um die Festplatte zu sichern.

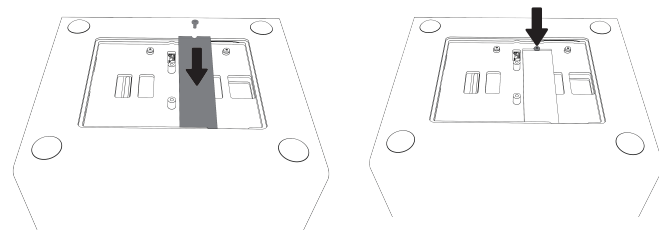

4. Bringen Sie die untere Abdeckung wieder an, ziehen Sie die Schrauben fest, legen Sie den Schraubendreher zurück und befestigen Sie das Silikonpad.

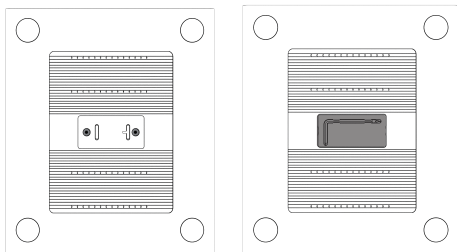

Kabel anschließen

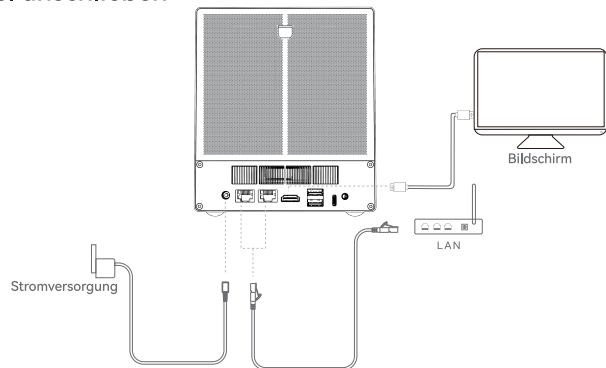

- ① Utilisez un câble Ethernet pour connecter le port LAN de l'appareil au port LAN de votre routeur ou de votre modem optique.
- ② Connectez l'adaptateur d'alimentation de l'appareil au port d'alimentation de l'appareil.

Précautions d'utilisation

- ① N'utilisez pas de solvants chimiques forts pour nettoyer le produit, nous vous recommandons de l'essuyer avec un chiffon doux.
- ② Gardez ce produit loin du feu.
- ③ Ne tentez pas d'ouvrir le boîtier ou de faire des réparations vous-même. En cas de défaillance, veuillez contacter le service client Beelink.
- ④ Lors du nettoyage du produit électronique, veillez à le maintenir sec et à être prudent face aux chocs électriques.
- ⑤ Vérifiez si des câbles ou des prises sont usés ou endommagés.
- ⑥ Ne jetez pas le produit négligemment, soyez attentif à protéger l'environnement.
- ⑦ Température de l'environnement de travail : -10 °C à 45 °C; humidité : 30 % à 85 %.
- ⑧ Température de l'environnement de stockage : -20 °C à 60 °C; humidité : 10 % à 90 %.

Instructions de recyclage des déchets

Les utilisateurs souhaitant se débarrasser d'un produit Beelink sont priés de se conformer aux lois et réglementations locales sur le recyclage des équipements électriques et électroniques. Veuillez envoyer le produit à une organisation locale certifiée par le gouvernement pour le recyclage.



4. Réinstallez le carter inférieur, serrez les vis, replacez le tournevis et fixez le coussin en silicone.

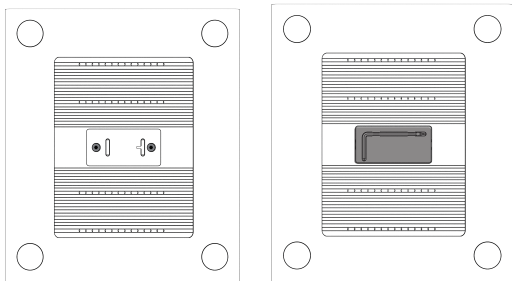

Connexion des câbles

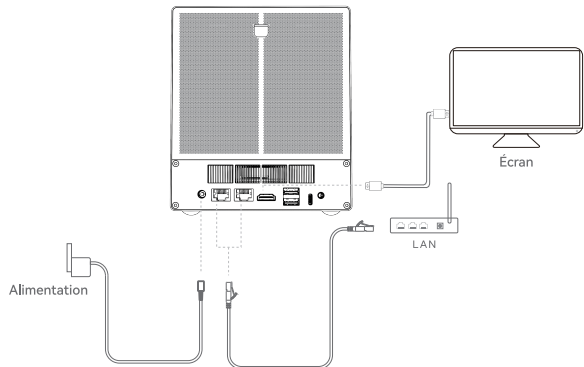

① Verwenden Sie ein Ethernet-Kabel, um den LAN-Anschluss des Geräts mit dem LAN-Anschluss Ihres Routers oder optischen Modems zu verbinden.

② Verbinden Sie das Netzteil des Geräts mit dem Stromanschluss des Geräts.

Vorsichtsmaßnahmen bei der Verwendung

① Für die Reinigung des Produkts keine starken chemischen Lösungen verwenden. Wir empfehlen, das Produkt mit einem weichen Tuch abzuwischen.

② Nicht in die Nähe von offenem Feuer bringen.

③ Bitte öffnen Sie das Gehäuse nicht selbst und führen Sie keine Reparaturen durch. Bei Störungen wenden Sie sich bitte an den Kundendienst von Beelink.

④ Achten Sie bei der Reinigung elektronischer Produkte darauf, dass kein Wasser oder Feuchtigkeit eindringt und dass die Stromversorgung unterbrochen ist (Stromschlaggefahr!).

⑤ Kabel und Stecker auf Verschleiß und Beschädigung prüfen.

⑥ Produkt nicht unsachgemäß entsorgen. Umweltschutz beachten.

⑦ Betriebstemperatur: -10°C - 45°C ; Feuchtigkeit: 30%-85%.

⑧ Lagertemperatur: -20°C - 60°C ; Feuchtigkeit: 10%-90%.

Hinweise zum Abfallrecycling

Benutzern, die ein Beelink-Produkt entsorgen möchten, wird empfohlen, die örtlichen Gesetze und Vorschriften zum Recycling von Elektro- und Elektronik-Altgeräten zu beachten. Bitte senden Sie das Produkt an eine lokale, von der Regierung zertifizierte Organisation für das Recycling.



Introducción

Estimado cliente, ¡gracias por elegir Beelink! Para conocer mejor el producto, por favor lea detenidamente el manual de usuarios. ¡Que tenga una experiencia agradable!

Descripción del producto

El mini ordenador de Beelink está diseñado para crear un centro de administración de datos inteligente para familias, individuos, estudios y empresas. Puede conectar con múltiples dispositivos terminales, tales como móviles, ordenadores, tablets, televisores, etc., para realizar el almacenamiento centralizado de los datos.

Información para usuarios

- Debe usar el adaptador de alimentación original con la tensión de 100–240V. Beelink no asume ninguna responsabilidad ante problemas o averías causadas por usar adaptadores ajenos.
- Los usuarios pueden usar música, vídeos, imágenes y programas ajenos en el dispositivo, sin embargo, no asumimos ninguna responsabilidad ante los derechos de autor o averías de los programas.
- Cumpliremos con los términos de garantía en caso de que surja alguna avería del producto. Sin embargo, no asumimos ninguna responsabilidad por cualquier pérdida de bienes o económica que puede haber durante su uso.
- El dispositivo incluye programas preinstalados, que se pueden usar después de las pruebas. La eliminación de dichos programas por incompatibilidad u otros problemas no afectará al dispositivo, no se considerará como defecto de la calidad.
- Reservamos el derecho de mejorar el producto. Las especificaciones o el diseño del producto están sujetos a cambios sin previo aviso.

Installation du SSD M.2

Il est recommandé d'installer le disque système dans le slot 1 (note : la vitesse du slot 1 est PCIe 3,0 x2, tandis que la vitesse des slots 2&3 est PCIe 3,0 x1).

1. Après avoir éteint et débranché l'appareil, soulevez le coussin en silicone au bas de la machine, sortez le tournevis, puis dévissez et retirez le carter inférieur.
2. Dévissez la vis du slot du SSD M.2.

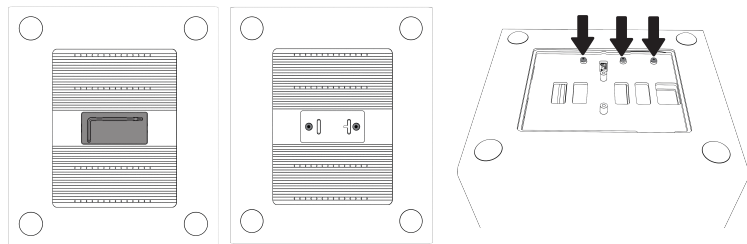

3. Insérez le SSD M.2 dans le slot selon la direction indiquée sur l'image, puis serrez la vis.

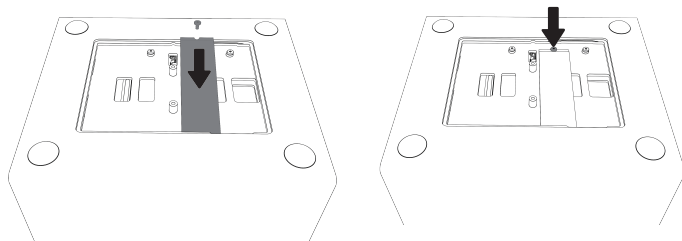

4. Insérez le support de disque dur installé à l'intérieur de la machine et serrez les vis.

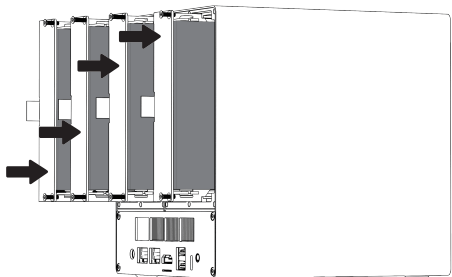

5. Réinstallez le capot de refroidissement magnétique.

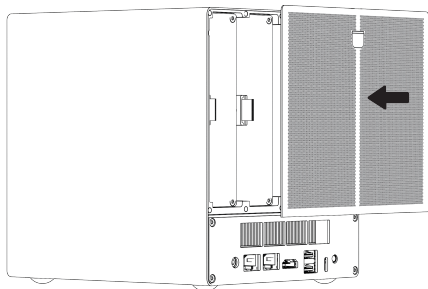

⚠ Avertissement : Avant de démonter ou monter l'appareil, veuillez d'abord éteindre l'appareil, puis débrancher l'alimentation. Il est interdit d'insérer ou de retirer le disque dur lorsque l'appareil est allumé.

Lista de contenidos

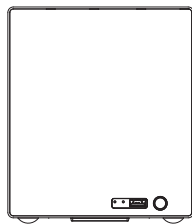

ME Pro-4 x1



Manual de usuarios x1



Tornillo Allen

Tornillo Phillips

Paquete de tornillos x2

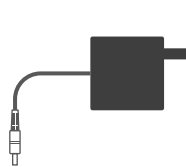

Adaptador de
alimentación 120W x1

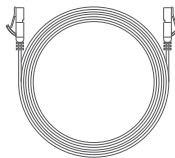

Cable Ethernet x1

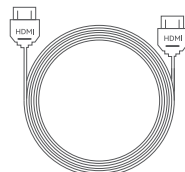

Cable HDMI x1



Destornillador x1
(situado debajo
del dispositivo)

Presentación del producto

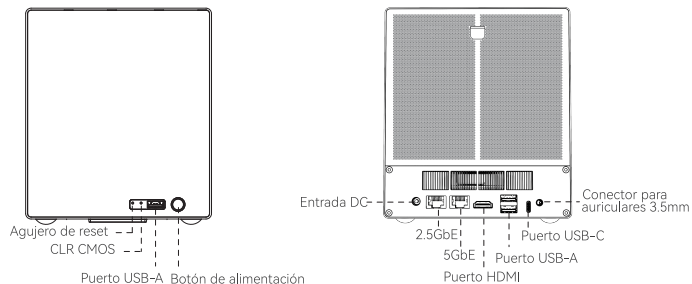

Instalación del HDD (Asegúrese de que el dispositivo esté completamente apagado y desenchufado antes de realizar esta operación)

1. Use el tirador de silicona para quitar la cubierta de refrigeración magnética.

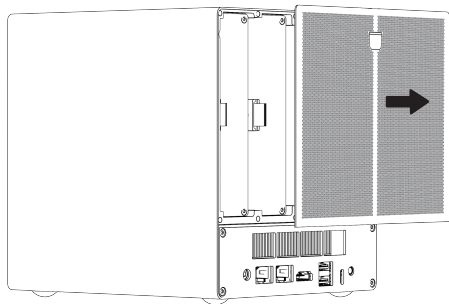

19

2. Dévissez et tirez le support de disque dur ;

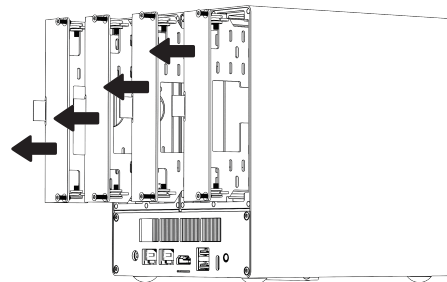

3. Installez le disque dur mécanique et serrez les vis.
(Retirez le gel thermique en silicone avant d'installer le disque dur de 2,5 pouces.)

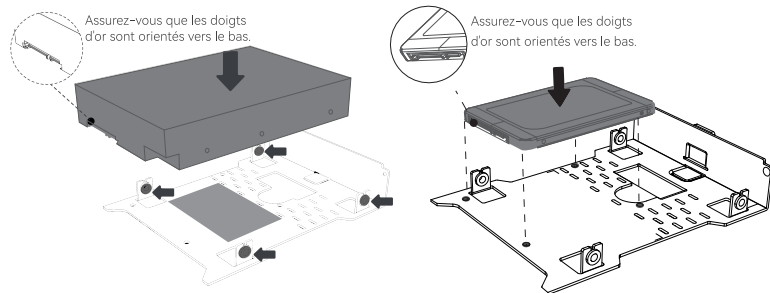

Installation du disque dur 3,5 pouces
(serrez les vis à six pans creux dans la zone grise du côté)

Installation du disque dur 2,5 pouces
(serrez les vis cruciforme dans la zone grise au bas)

36

Présentation de l'appareil

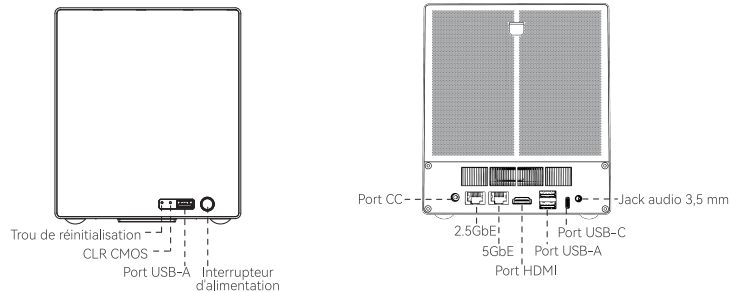

Installation du disque dur mécanique

(veuillez assurer-vous que l'appareil est débranché avant toute opération)

1. Utilisez la poignée en silicone pour enlever le capot de refroidissement magnétique.

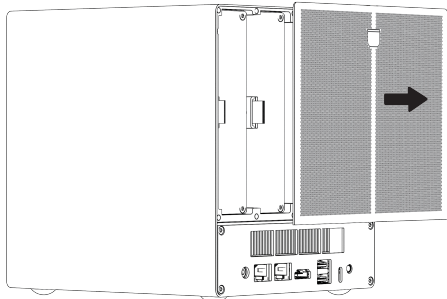

35

2. Retire les vis et saque le support du disque dur.

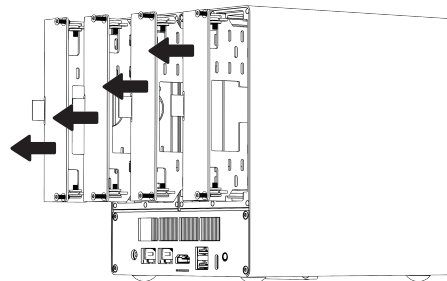

3. Installe le HDD et apriete les vis.

(Retire le gel thermique de silicose avant de installer le disque dur de 2,5 pulgadas).

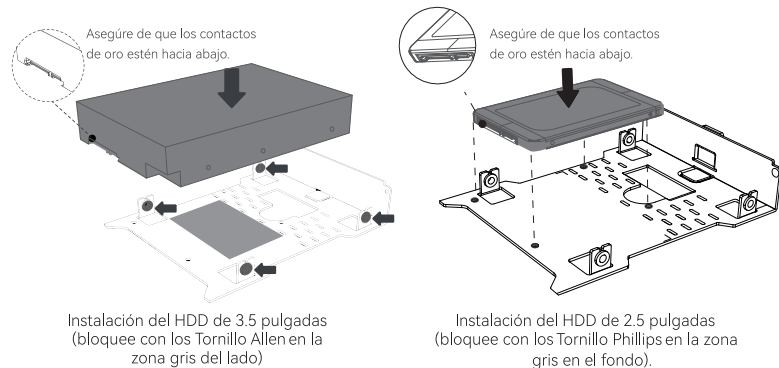

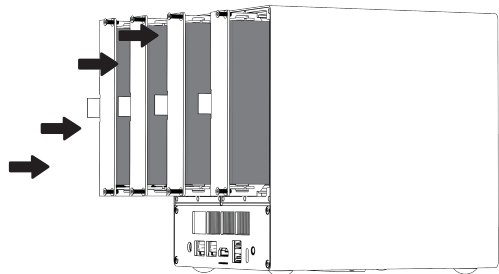

20

4. Inserte el soporte del disco duro instalado en el dispositivo y apriete los tornillos.

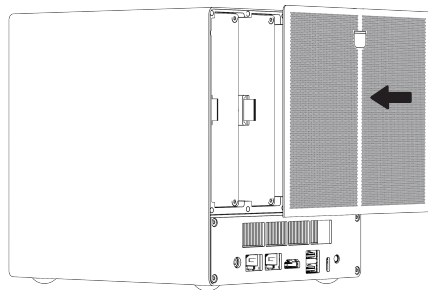

5. Vuelva a poner la cubierta de refrigeración magnética.



 Advertencia: Antes del desmontaje, por favor apague el dispositivo y desconecte la alimentación. Nunca inserte o saque el disco duro con el dispositivo encendido.

Liste des accessoires d'emballage

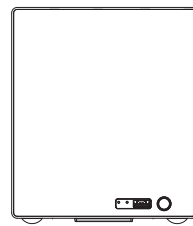

ME Pro-4 ×1



Manuel d'utilisation ×1



Vis à six pans creux



Vis cruciforme

Paquet de vis x2

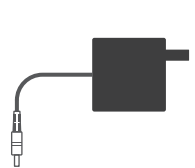

Adaptateur
d'alimentation 120W ×1

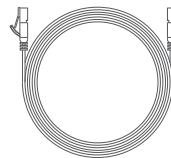

Câble Ethernet ×1

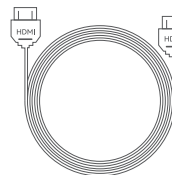

Câble HDMI ×1



Tournevis ×1
(Situé au bas de l'appareil)

Préface

Cher utilisateur, merci d'avoir choisi un produit de Beelink ! Pour mieux comprendre le produit et garantir une utilisation optimale, veuillez lire attentivement ce guide d'utilisation avant de l'utiliser. Nous vous souhaitons une agréable expérience !

Présentation du produit

L'ordinateur miniature Beelink est conçu pour être un centre de gestion intelligente des données pour les familles, les utilisateurs individuels, les studios et les entreprises. Il peut se connecter à divers appareils terminaux (téléphones intelligents, ordinateurs, tablettes, téléviseurs, etc.) pour réaliser le stockage centralisé des données.

Consignes pour l'utilisateur

- Veuillez utiliser obligatoirement l'adaptateur d'alimentation d'origine sous une tension de 100–240V. Notre société ne prendra aucune responsabilité pour les problèmes ou pannes causés par l'utilisation d'adaptateurs d'alimentation tiers.
- L'utilisateur peut utiliser de la musique, des vidéos, des images et des logiciels fournis par des tiers, mais nous ne sommes pas responsables des litiges de droit d'auteur ou des pannes de logiciel.
- En cas de panne du produit, nous allons strictement respecter les termes de la garantie, mais nous ne sommes pas responsables des pertes de propriété ou économiques éventuelles survenues lors de l'utilisation.
- L'appareil est livré avec un logiciel préinstallé, qui peut être utilisé après des tests pratiques. Si ce logiciel est supprimé lors de la résolution de problèmes de compatibilité ou d'autres problèmes, cela n'aura aucun impact sur la machine et ne constitue pas un problème lié à la qualité du produit.
- La société se réserve le droit d'améliorer le produit. En cas de modification des spécifications ou de la conception du produit, le produit physique prévaudra.

Instalación de SSD M.2

Se recomienda instalar la unidad del sistema en la ranura 1 (La velocidad de la ranura 1 es PCIe 3.0 x2, mientras que la de la 2/3 es PCIe 3.0 x1).

1. Después de apagar y desenchufar el dispositivo, levante la almohadilla de silicona situada en el fondo, saque el destornillador y retire los tornillos para sacar la cubierta inferior.
2. Retire los tornillos de la ranura de SSD M.2.

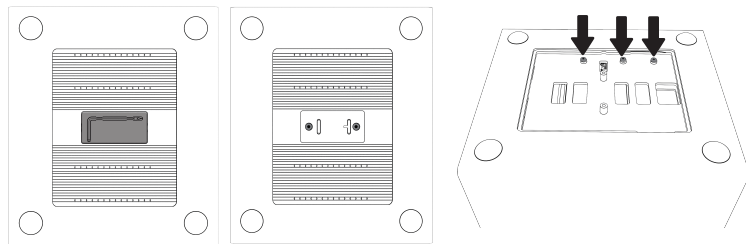

3. Inserte el SSD M.2 en la ranura según la dirección indicada y apriete los tornillos.

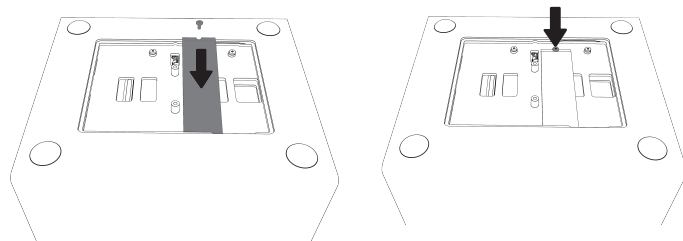

4. Vuelva a poner la cubierta inferior, bloquee los tornillos, guarde el destornillador y ponga la almohadilla de silicona.

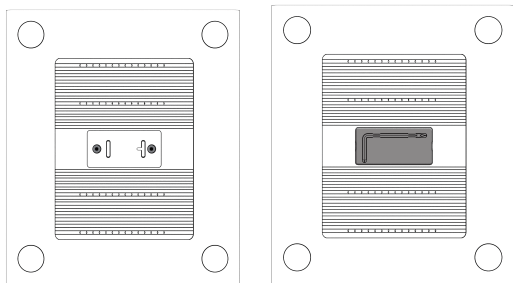

Conecte los cables

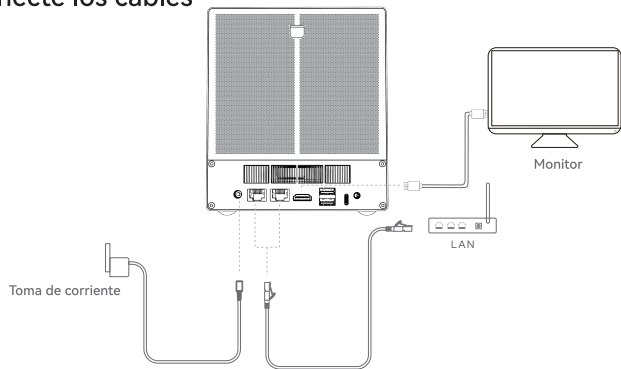

- ① Usare un cavo Ethernet per collegare la porta LAN del dispositivo alla porta LAN del router o del modem ottico.
- ② Collegare l'adattatore di alimentazione alla porta di ingresso dell'alimentazione del dispositivo.

Precauzioni per l'uso

- ① Non utilizzare solventi chimici aggressivi per pulire il prodotto, e consigliamo di pulirlo con un panno morbido.
- ② Si prega di tenere il prodotto lontano dal fuoco.
- ③ Si prega di non tentare di aprire la custodia o di eseguire riparazioni da soli. Se si verifica un guasto, si prega di contattare il servizio clienti di Beelink.
- ④ Durante la pulizia del prodotto elettronico, mantenerlo asciutto e prestare attenzione alle scosse elettriche.
- ⑤ Si prega di controllare se i cavi o le spine sono usurati o danneggiati.
- ⑥ Non smaltire il prodotto in modo incauto, ma rispettare l'ambiente.
- ⑦ Temperatura ambiente di lavoro: -10°C - 45°C ; umidità: 30%-85%.
- ⑧ Temperatura dell'ambiente di stoccaggio: -20°C - 60°C ; umidità: 10%-90%.

Istruzioni per il riciclaggio dei rifiuti

Gli utenti che intendono smaltire un prodotto Beelink sono invitati a conformarsi alle leggi e ai leggi locali sul riciclaggio di apparecchiature elettriche ed elettroniche. Si prega di consegnare il prodotto all'organizzazione di riciclaggio locale certificata dal governo.



4. Riposizionare la copertura inferiore, stringere le viti, rimettere il cacciavite e fissare il cuscinetto in silicone.

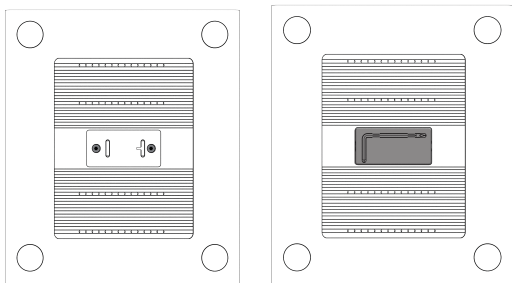

Cavi di Collegamento

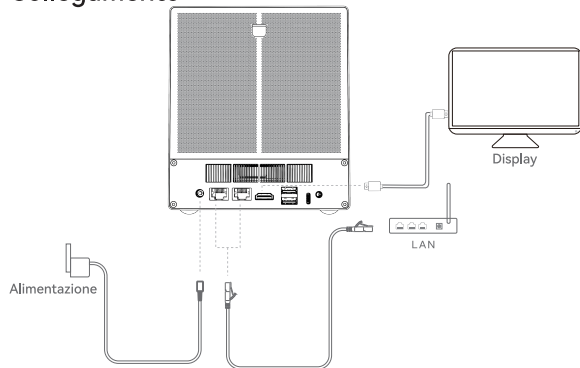

- ① Use un cable Ethernet para conectar el puerto LAN del dispositivo y el puerto LAN del router o módem óptico.
- ② Conecte el adaptador con la entrada de alimentación del dispositivo.

Precauciones de uso

- ① No utilice disolventes químicos fuertes para limpiar el producto, y le recomendamos que lo limpie con un paño suave.
- ② Mantenga este producto alejado del fuego.
- ③ No intente abrir la carcasa ni realizar reparaciones usted mismo. Si se produce un fallo, póngase en contacto con el servicio de atención al cliente de Beelink.
- ④ Cuando limpie el producto electrónico, manténgalo seco y tenga cuidado con las descargas eléctricas.
- ⑤ Compruebe si algún cable o enchufe está desgastado o dañado.
- ⑥ No deseche el producto sin cuidado, tenga en cuenta la protección del medio ambiente.
- ⑦ Temperatura ambiente de trabajo: -10°C - 45°C ; humedad: 30%-85%.
- ⑧ Temperatura ambiente de almacenamiento: -20°C - 60°C ; humedad: 10%-90%.

Instrucciones para el reciclaje de residuos

Se recomienda a los usuarios que deseen desechar un producto Beelink que cumplan las leyes y normativas locales sobre reciclaje de residuos de aparatos eléctricos y electrónicos. Envíe el producto a una organización local certificada por el gobierno para su reciclaje.



Prefazione

Gentile utente, grazie per aver scelto Beelink! Per ottenere una migliore comprensione di questo prodotto e garantirne un utilizzo ottimale, si prega di leggere attentamente questa guida utente prima dell'operazione. Vi auguriamo una piacevole esperienza!

Panoramica del Prodotto

Questo dispositivo è progettato per servire come centro di gestione dei dati intelligente per famiglie, privati, studi e aziende. Può connettersi a molteplici dispositivi terminali - inclusi smartphone, computer, tablet e TV, per ottenere un'archiviazione e un accesso centralizzati ai dati.

Istruzioni per l'Utente

- Si prega di assicurarsi di usare l'adattatore di alimentazione originale con una tensione di ingresso di 100 - 240 V. Beelink non è responsabile per eventuali problemi o malfunzionamenti causati dall'uso di adattatori di alimentazione di terze parti.
- Gli utenti possono usare musica, video, immagini e software di terze parti con questo dispositivo, ma non saremo ritenuti responsabili per eventuali controversie sul copyright o malfunzionamenti del software.
- In caso di malfunzionamento del prodotto, rispetteremo rigorosamente i termini della garanzia. Tuttavia, non ci assumiamo alcuna responsabilità per eventuali perdite materiali o finanziarie subite durante l'uso.
- Il dispositivo include software preinstallato, che può essere usato dopo test e verifiche. La rimozione di tale software durante la risoluzione dei problemi per compatibilità o altri problemi non influirà sul dispositivo e non è considerata un difetto del prodotto.
- Ci riserviamo il diritto di migliorare il prodotto. In caso di eventuali modifiche alle specifiche o al design, prevarrà il prodotto reale.

Installazione SSD M.2

Si consiglia di installare il disco di sistema sullo slot 1 (Nota: La velocità dello slot 1 è PCIe 3,0 x 2, mentre la velocità degli slot 2/3 è PCIe 3,0 x 1).

1. Dopo aver spento e scollegato il dispositivo, sollevare il cuscinetto in silicone sul fondo del dispositivo, estrarre il cacciavite, quindi svitare e rimuovere la copertura inferiore.
2. Svitare la vite sullo slot SSD M.2.

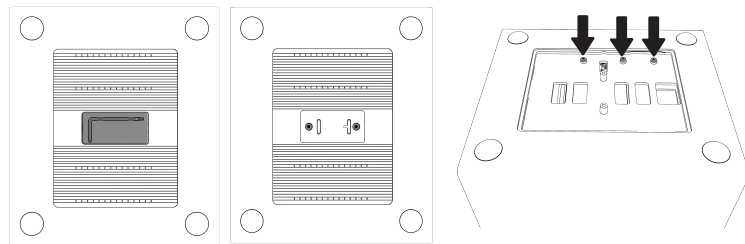

3. Inserire l'SSD M.2 nello slot come mostrato, assicurandosi che sia correttamente allineato, quindi stringere la vite per fissare il disco.

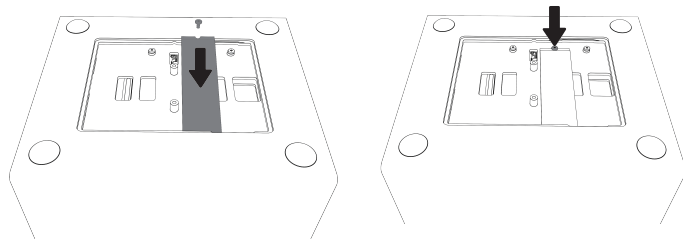

4. Inserire il supporto del disco rigido assemblato nel dispositivo e fissarlo con le viti.

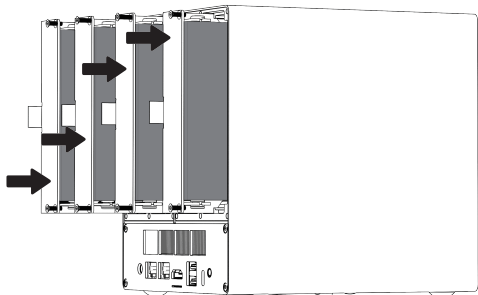

5. Riattaccare la copertura in rete di raffreddamento magnetica.

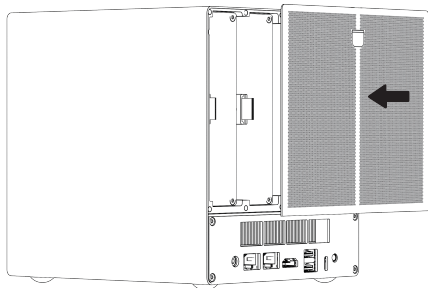

 Avvertimento: Prima di smontare o montare il dispositivo, si prega di spegnerlo e scollegarlo dall'alimentazione. Non inserire o rimuovere il disco rigido mentre il dispositivo è acceso.

Contenuto della Confezione

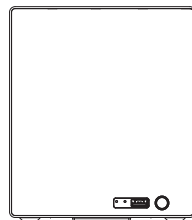

ME Pro-4 ×1



Manuale Utente ×1

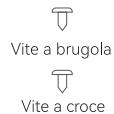

Vite a brugola
Vite a croce
Confezione di Viti ×2

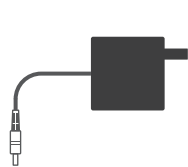

Adattatore di
Alimentazione da 120W ×1

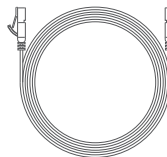

Cavo Ethernet ×1

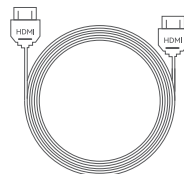

Cavo HDMI ×1



Cacciavite ×1
(Situato nella parte
inferiore del dispositivo)

Panoramica del Prodotto

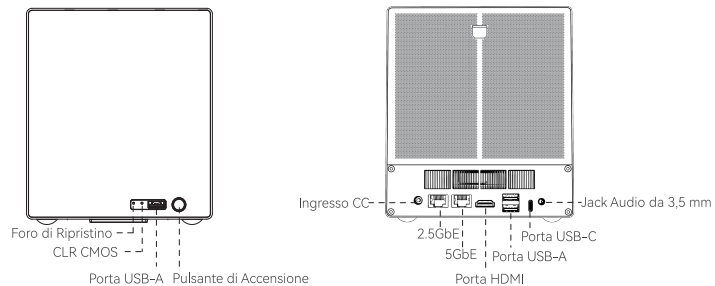

Tutorial sull'installazione dell'HDD

(Si prega di assicurarsi che il dispositivo sia spento e scollegato prima di eseguire questa operazione)

1. Usare il manico in silicone per rimuovere la copertura di raffreddamento magnetica.

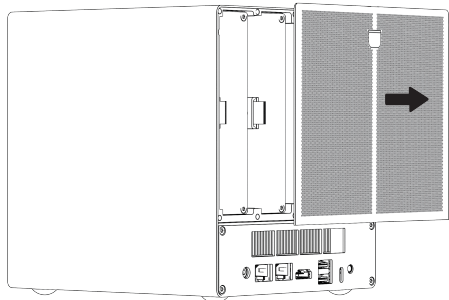

2. Svitare ed estrarre il supporto del disco rigido.

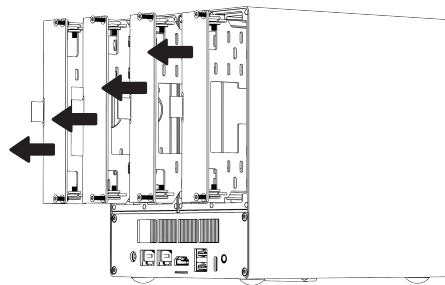

3. Installare l'HDD e fissarlo con le viti.

(Rimuovere il gel silicico termico prima di installare l'hard disk da 2,5 pollici)

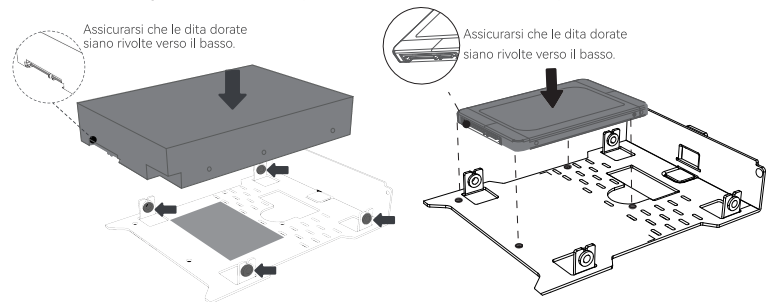

Installazione HDD da 3,5 pollici
(Bloccare con Vite a brugola nell'area grigia sul lato)

Installazione HDD da 2,5 pollici
(Bloccare con vite a croce nell'area grigia in basso)